

NEW COLLECTION

SPRING 2026 - DROP 20

11/06/2026

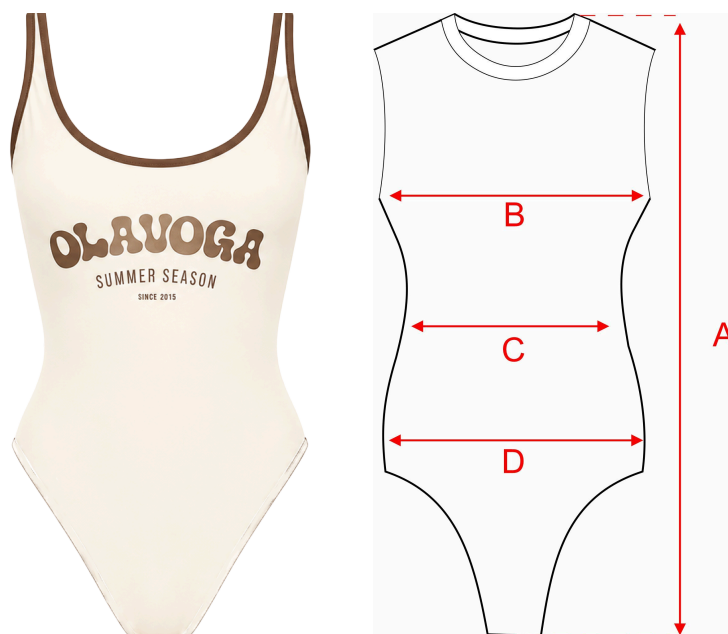

BODY DAMSKIE

VEXEN 2026

Kolor: Black, Brown, Pink, Ecru

Kod produktu: 4013-69-1106

Dopasowany krój - elastyczna dzianina - szersze ramiączka - zaokrąglony dekolt - kontrastowe lamówki przy dekolcie i pachach - zapinane na haftki - logo i typografia z puchnącej sprasowanej farby z efektem gradientu

Skład: 90% NYLON, 10% SPANDEX

	Rozmiar	XS	S	M
A	Dł. całkowita	70 cm	71 cm	72 cm
B	Obwód w biuście (materiał rozciąga się do 35 cm)	64 cm	66 cm	68 cm
C	Obwód w talii (materiał rozciąga się do 21 cm)	56 cm	58 cm	60 cm

Ubrania mierzone są na płasko, dlatego poszczególne wymiary mogą się różnić +/- 2cm

Kolor	Kod
Black	5900000081427
Brown	5900000081434
Pink	5900000081441
Ecru	5900000081458

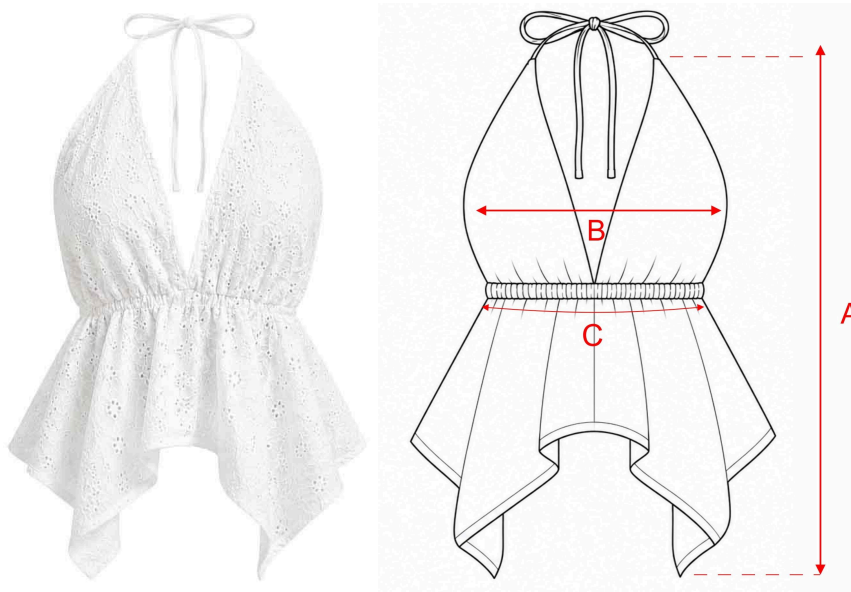

BLUZKA DAMSKA

VISOLA 2026

Kolor: Black, White, Powder pink

Kod produktu: 4014-59-1106

Tkanina bawełniana, haftowana w ozdobny kwiatowy wzór - lekka forma - wiązanie na szyji - głęboki V dekolt - marszczenie pod biustem - dół z asymetryczną falbaną - odkryte plecy

Skład: 100% BAWĘLNA

	Rozmiar	S	M
A	Dł. całkowita	64 cm	65 cm
B	Obwód w klatce piersiowej (materiał rozciąga się do 28 cm)	60 cm	62 cm

Ubrania mierzone są na płasko, dlatego poszczególne wymiary mogą się różnić +/- 2cm

Kolor	Kod
Black	5900000079868
White	5900000079875
Powder pink	5900000079882

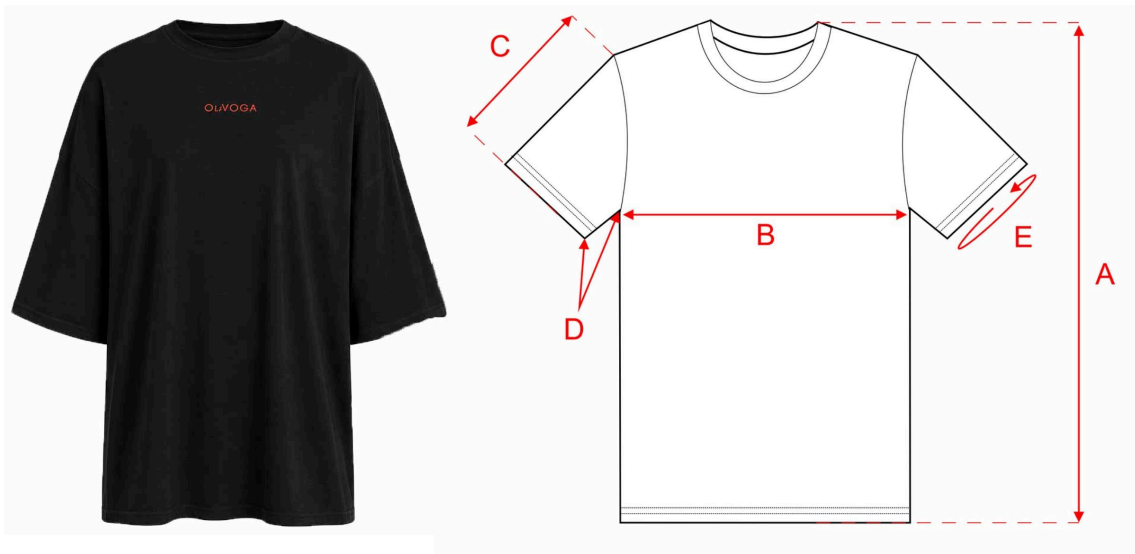

T-SHIRT DAMSKI

ALYSSE 2026

Kolor: Black, Ecrú

Kod produktu: 4015-59-1106

Fason oversize - obniżona linia ramion - okrągły dekolt wykończony ściągaczem - szerokie rękawy - małe logo OLAVOGA z przodu - duży czterokolorowy nadruk z chwytliwą grafiką na plecach

Skład: 98% BAWĘLNA, 2% ELASTAN

	Rozmiar	UNI
A	Dł. całkowita	73 cm
B	Obwód w klatce piersiowej (materiał rozciąga się do 23 cm)	132 cm
C	Dł. rękawa zew.	27 cm
D	Dł. rękawa wew.	18 cm
E	Obwód rękawa (materiał rozciąga się do 13 cm)	44 cm

Ubrania mierzone są na płasko, dlatego poszczególne wymiary mogą się różnić +/- 2cm

Kolor	Kod
Black	5900000081403
Ecrú	5900000081410

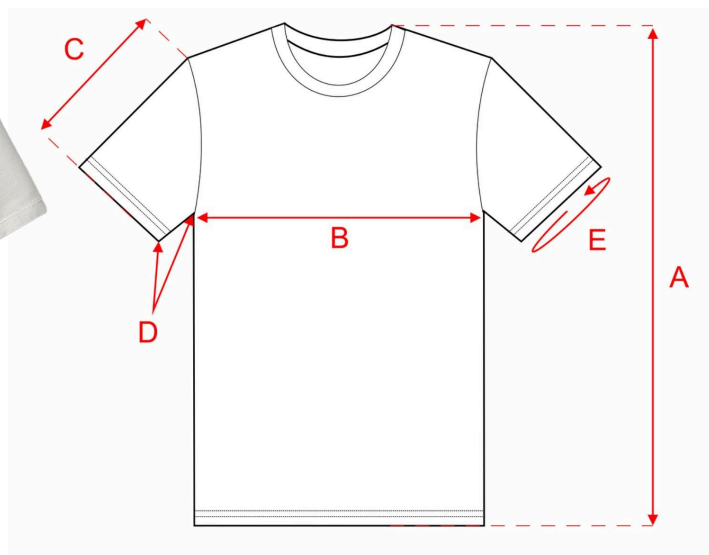

T-SHIRT MĘSKI

FLUOR 2026

Kolor: Black, Ecrú, Pink, Blue

Kod produktu: 4016-69-1106

Fason regular - dekolt okrągły wykończony lamówką - krótki rękaw - zdobienie metodą gumki 3D z logo brandu w kolorze t-shirtu na lewej piersi - prosto zakończony dół

Skład: 95% BAWĘLNA, 5% LYCRA

	Rozmiar	M	L	XL
A	Dł. całkowita	72 cm	73 cm	74 cm
B	Obwód w klatce piersiowej (materiał rozciąga się do 21 cm)	114 cm	116 cm	118 cm
C	Dł. rękawa zew.	18 cm	19 cm	20 cm
D	Dł. rękawa wew.	6 cm	7 cm	8 cm
E	Obwód rękawa (materiał rozciąga się do 10 cm)	32 cm	34 cm	36 cm

Ubrania mierzone są na płasko, dlatego poszczególne wymiary mogą się różnić +/- 2cm

Kolor	Kod
Black	5900000053301
Ecrú	5900000053318
Pink	5900000053325
Blue	5900000053332

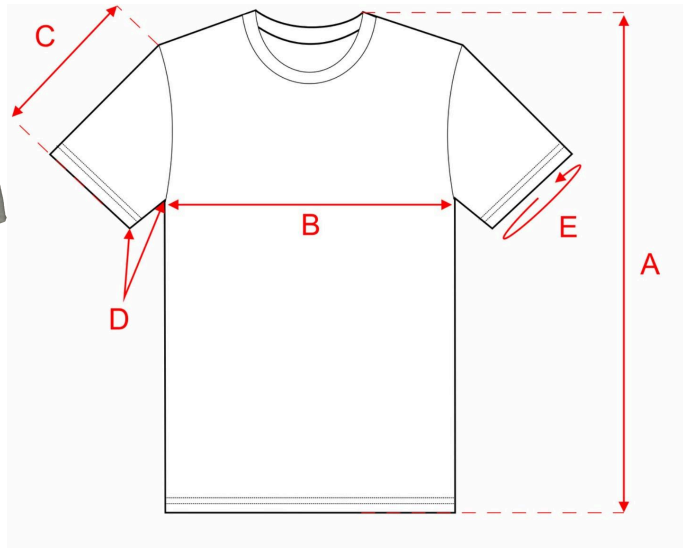

T-SHIRT MĘSKI

GRAVIX 2026

Kolor: Black, Mint, Khaki

Kod produktu: 4017-69-1106

Fason typu regular - lekka tkanina - wysokogatunkowa bawełna - okrągły dekolt zakończony ściągaczem - krótki rękaw - zdobienie wykonane metodą gumki 3D pod kolor t-shirtu - dół zakończony klasycznie z małym pęknięciem po bokach

Skład: 100% BAWĘLNA

	Rozmiar	M	L	XL
A	Dł. całkowita	74 cm	75 cm	76 cm
B	Obwód w klatce piersiowej (materiał rozciąga się do 26 cm)	100 cm	102 cm	104 cm
C	Dł. rękawa zew.	22 cm	23 cm	24 cm
D	Dł. rękawa wew.	10 cm	11 cm	12 cm
E	Obwód rękawa (materiał rozciąga się do 9 cm)	32 cm	34 cm	36 cm

Ubrania mierzone są na płasko, dlatego poszczególne wymiary mogą się różnić +/- 2cm

Kolor	Kod
Black	5900000054056
Mint	5900000054063
Khaki	5900000054070

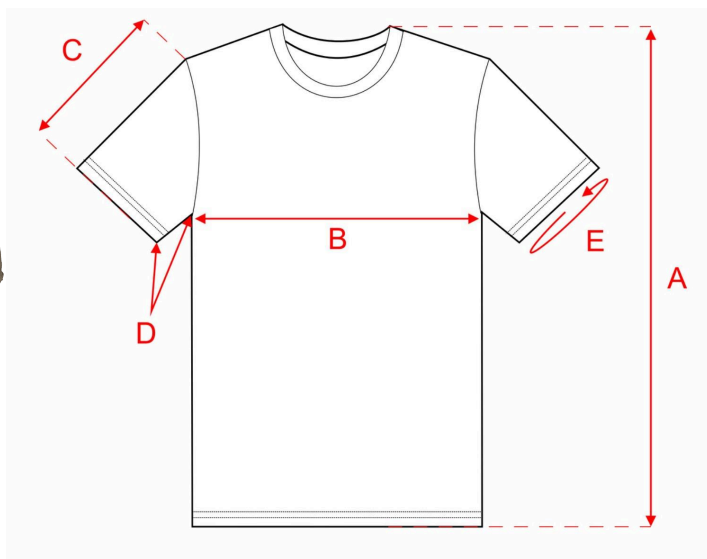

T-SHIRT MĘSKI

ECHRE 2026

Kolor: Black, Beige, Navy blue

Kod produktu: 4018-69-1106

Fason oversize - elastyczna wysokogatunkowa bawełna - obniżona linia ramion - wydłużone rękawy - okrągły dekolot - lamówka z surowym ozdobnym efektem przy dekolcie, rękawach i u dołu - duża aplikacja z tkaniny na przodzie z efektem zniszczenia - żakardowa naszywka brandowa przy karku

Skład: 92% BAWĘLNA, 8% ELASTAN

	Rozmiar	M	L	XL
A	Dł. całkowita	74 cm	75 cm	76 cm
B	Obwód w klatce piersiowej (materiał rozciąga się do 21 cm)	122 cm	124 cm	126 cm
C	Dł. rękawa zew.	26 cm	27 cm	28 cm
D	Dł. rękawa wew.	19 cm	20 cm	21 cm
E	Obwód rękawa (materiał rozciąga się do 10 cm)	34 cm	36 cm	38 cm

Ubrania mierzone są na płasko, dlatego poszczególne wymiary mogą się różnić +/- 2cm

Kolor	Kod
Black	5900000051901
Beige	5900000051918
Navy blue	5900000051925

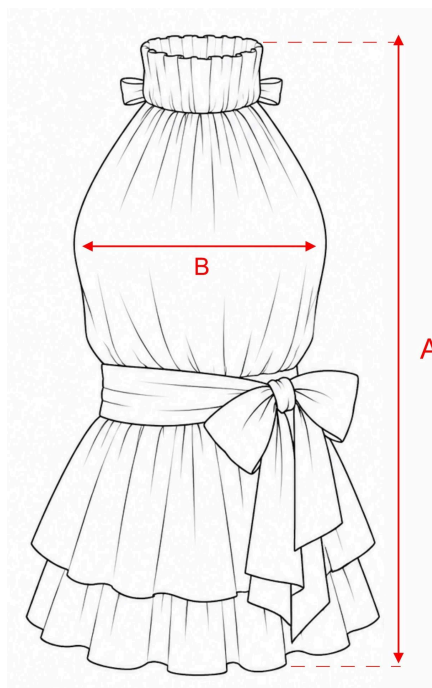

SUKIENKA DAMSKA

MIREYA 2026

Kolor: Grey, Blue, Pink

Kod produktu: 4019-119-1106

Tkanina w paski - długość mini - przewiewna forma - odkryte plecy - wysoka wiązana stójka - pasek w talii - dwuwarstwowy dół - fason litery A - wbudowane spodenki

Skład: 85% BAWĘLNA, 15% POLIESTER

	Rozmiar	S	M
A	Dł. całkowita	85 cm	86 cm
C	Obwód w talii (materiał rozciąga się do 14 cm)	64 cm	66 cm
D	Obwód w biodrach (materiał rozciąga się do 37 cm)	126 cm	128 cm

Ubrania mierzone są na płasko, dlatego poszczególne wymiary mogą się różnić +/- 2cm.

Kolor	Kod
Grey	5900000079929
Blue	5900000079936
Pink	5900000079943

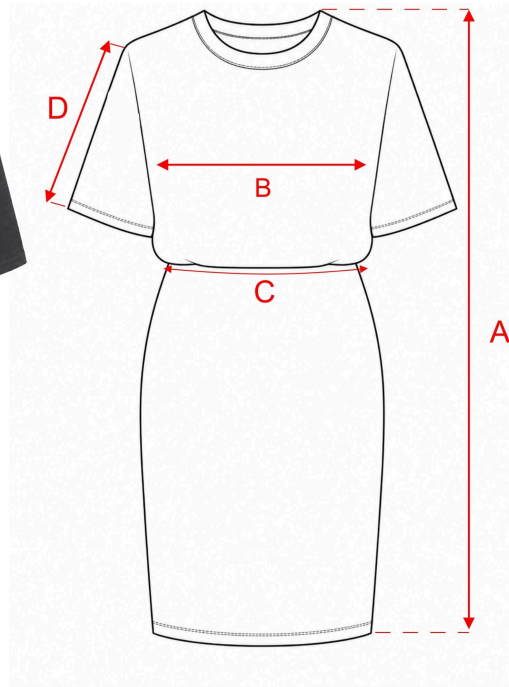

SUKIENKA DAMSKA

PERLO 2026

Kolor: Ecrú, Brown

Kod produktu: 4020-119-1106

Krój sukienki łączy fason t-shirtu i marszczonej spódnicy - krótki rękaw - zabudowany dekolt - długość mini - pliska przy szyjce - ramiona z zakładkami i wszytymi poduszkami - dół bogato marszczony - subtelne tonalne logo na przodzie

Skład: 50% POLIESTER, 44% MODAL, 6% SPANDEX

	Rozmiar	S	M
A	Dł. całkowita	100 cm	101 cm
B	Obwód klatki piersiowej (materiał rozciąga się do 25 cm)	122 cm	124 cm
C	Obwód w talii (materiał rozciąga się do 15 cm)	70 cm	72 cm
D	Obwód w biodrach (materiał rozciąga się do 24 cm)	62 cm	64 cm
E	Dł. rękawa zew.	18 cm	19 cm
F	Dł. rękawa wew.	16 cm	17 cm

Ubrania mierzone są na płasko, dlatego poszczególne wymiary mogą się różnić +/- 2cm.

Kolor	Kod
Ecrú	5900000079950
Brown	5900000079967

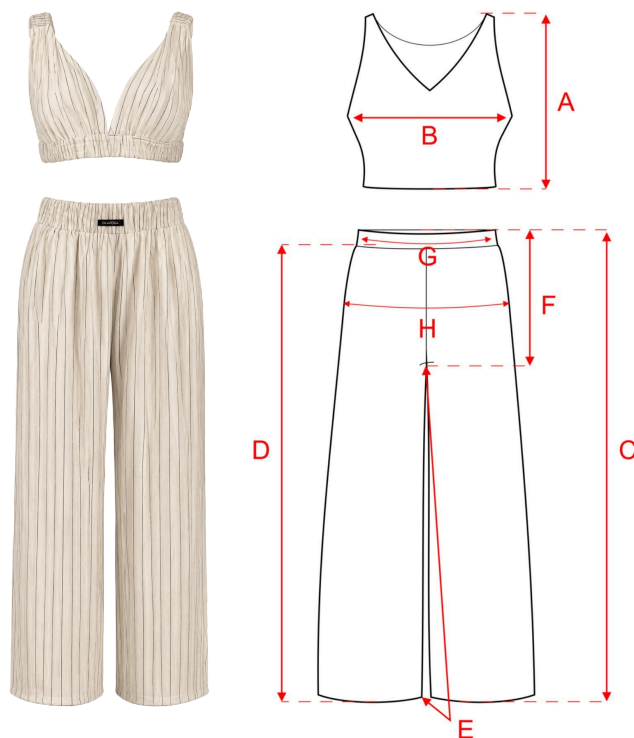

KOMPLET DAMSKI

NALIO 2026

Kolor: Black, Beige, Ecrú

Kod produktu: 4021-119-1106

Set składający się z topu i spodni - krótki top z szerokich ramiączkach - głęboki dekolt w kształcie litery V
 - elastyczny pas pod biustem - spodnie z prostą nogawką typu wide leg - guma w pasie - zakardowa metka z logowaniem brandu - tkanina Iniana w pionowe paski

Skład: 92% LEN, 8% POLIESTER

	Rozmiar	S	M
A	Dł. całkowita	28 cm	29 cm
B	Obwód klatki piersiowej (materiał rozciąga się do 17 cm)	64 cm	66 cm

Ubrania mierzone są na płasko, dlatego poszczególne wymiary mogą się różnić +/- 2cm.

Skład: 92% LEN, 8% POLIESTER

	Rozmiar	S	M
C	Dł. całkowita	120 cm	121 cm
D	Dł. nogawki zew.	111 cm	112 cm
E	Dł. nogawki wew.	86 cm	87 cm
F	Stan	34 cm	35 cm
G	Obwód w talii (materiał rozciąga się do 20 cm)	60 cm	62 cm
H	Obwód w biodrach (materiał rozciąga się do 24 cm)	106 cm	108 cm

Ubrania mierzone są na płasko, dlatego poszczególne wymiary mogą się różnić +/- 2cm

Kolor	Kod
Black	5900000079974
Beige	5900000079981
Ecru	5900000079998

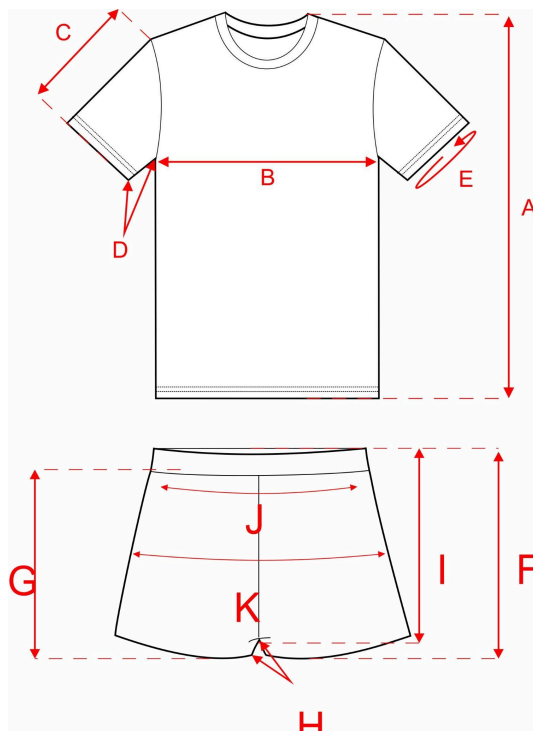

KOMPLET DAMSKI

MEORE 2026

Kolor: Black, Ecrú, Taupe

Kod produktu: 4022-119-1106

Set składający się z koszulki i spodenek - góra o lekko oversize'owym kroju - krótki szeroki rękaw - obniżona linia ramion - półokrągły dekolt z pliszką - żakardowe logo brandu na przodzie - szorty o luźnym lekko rozkloszowanym fasonie - elastyczny pas - wiązanie w pasie troczkami wykonanymi z tej samej tkaniny

Skład: 50% POLIESTER, 44% MODAL, 6% SPANDEX

	Rozmiar	S	M
A	Dł. całkowita	59 cm	60 cm
B	Obwód klatki piersiowej (materiał rozciąga się do 41 cm)	118 cm	120 cm
C	Dł. rękawa zew.	19 cm	20 cm
D	Dł. rękawa wew.	13 cm	14 cm

Ubrania mierzone są na płasko, dlatego poszczególne wymiary mogą się różnić +/- 2cm.

Skład: 50% POLIESTER, 44% MODAL, 6% SPANDEX

	Rozmiar	S	M
E	Dł. całkowita	42 cm	43 cm
F	Dł. nogawki zew.	36 cm	37 cm
G	Dł. nogawki wew.	8 cm	9 cm
H	Stan	35 cm	36 cm
I	Obwód w talii (materiał rozciąga się do 30 cm)	60 cm	62 cm
J	Obwód w biodrach (materiał rozciąga się do 55 cm)	140 cm	142 cm

Ubrania mierzone są na płasko, dlatego poszczególne wymiary mogą się różnić +/- 2cm

Kolor	Kod
Black	5900000080000
Ecru	5900000080017
Taupe	5900000080024

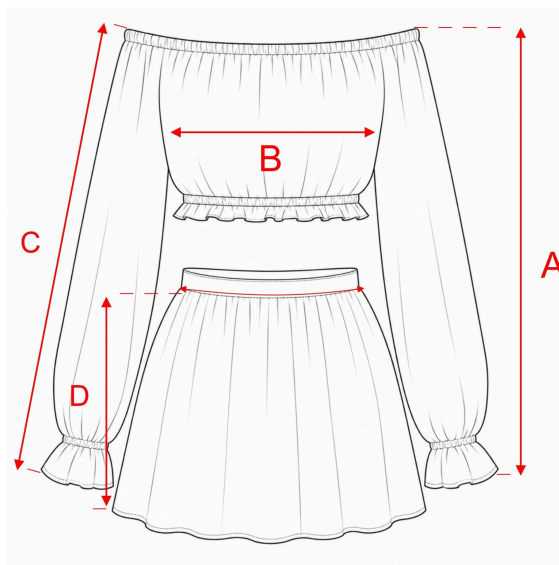

KOMPLET DAMSKI

AXIRA 2026

Kolor: Black, Brown, Ecrú

Kod produktu: 4023-119-1106

Set składający się z bluzki i spódnicy – komplet wykonany z lekkiej, strukturalnej tkaniny o subtelnym zakardowym wzorze – krótka bluzka w stylu hiszpanki – długi obszerny rękaw z gumką i falbanką przy mankiecie – szeroki dekolt odsłaniający ramiona – wykończone gumką przy dekolcie i w pasie – efekt delikatnego marszczenia – spódnica mini w fasonie rozkloszowanym – bogato marszczona w talii – komfortowa szeroka gumka w pasie

Skład: 66% WISKOZA, 34% POLIESTER

	Rozmiar	S	M
A	Dł. całkowita	31 cm	32 cm
B	Obwód klatki piersiowej (materiał rozciąga się do 27 cm)	66 cm	68 cm
C	Dł. rękawa zew.	71 cm	72 cm
D	Dł. rękawa wew.	64 cm	65 cm

Ubrania mierzone są na płasko, dlatego poszczególne wymiary mogą się różnić +/- 2cm.

Skład: 66% WISKOZA, 34% POLIESTER

	Rozmiar	S	M
E	Dł. całkowita	41 cm	42 cm
F	Obwód w talii (materiał rozciąga się do 18 cm)	58 cm	60 cm
G	Obwód w biodrach	110 cm	112 cm

Ubrania mierzone są na płasko, dlatego poszczególne wymiary mogą się różnić +/- 2cm.

Kolor	Kod
Black	5900000080031
Brown	5900000080048
Ecrú	5900000080055

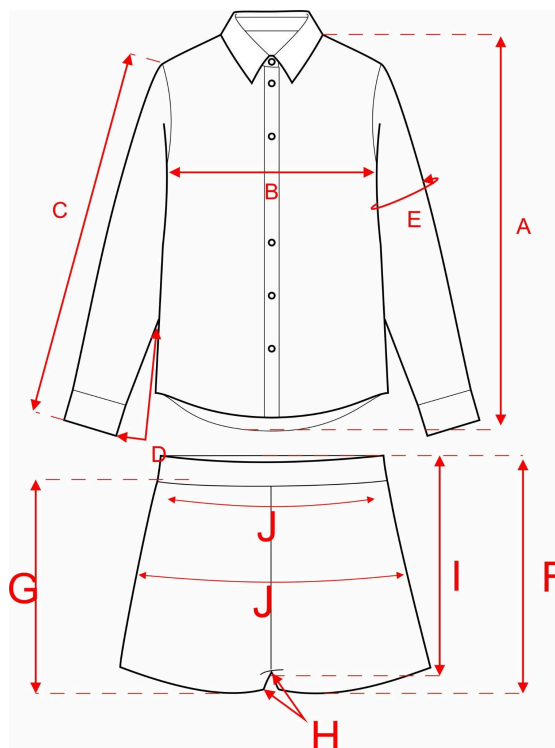

KOMPLET DAMSKI

MILORA 2026

Kolor: Blue garden, Floral pink

Kod produktu: 4024-119-1106

Komplet składający się z koszuli i szortów - tkanina z delikatnym kwiatowym printem - koszula o luźnym kroju - klasyczny kołnierzyk - wiązanie z przodu - długi rękaw zakończony mankietami - szorty z koronką przy nogawkach - elastyczna guma w pasie - swobodna forma

Skład: 70% BAWĘŁNA, 30% POLIESTER

	Rozmiar	UNI
A	Dł. całkowita	72 cm
B	Obwód klatki piersiowej (materiał rozciąga się do cm)	116 cm
C	Dł. rękawa zew.	58 cm
D	Dł. rękawa wew.	48 cm

Ubrania mierzone są na płasko, dlatego poszczególne wymiary mogą się różnić +/- 2cm.

Skład: 70% BAWĘLNA, 30% POLIESTER

	Rozmiar	UNI
E	Dł. całkowita	40 cm
F	Dł. nogawki zew.	36 cm
G	Dł. nogawki wew.	30 cm
H	Stan	31 cm
I	Obwód w talii (materiał rozciąga się do cm)	86 cm
J	Obwód w biodrach (materiał rozciąga się do cm)	110 cm

Ubrania mierzone są na płasko, dlatego poszczególne wymiary mogą się różnić +/- 2cm

Kolor	Kod
Blue garden	5900000080062
Floral pink	5900000080079

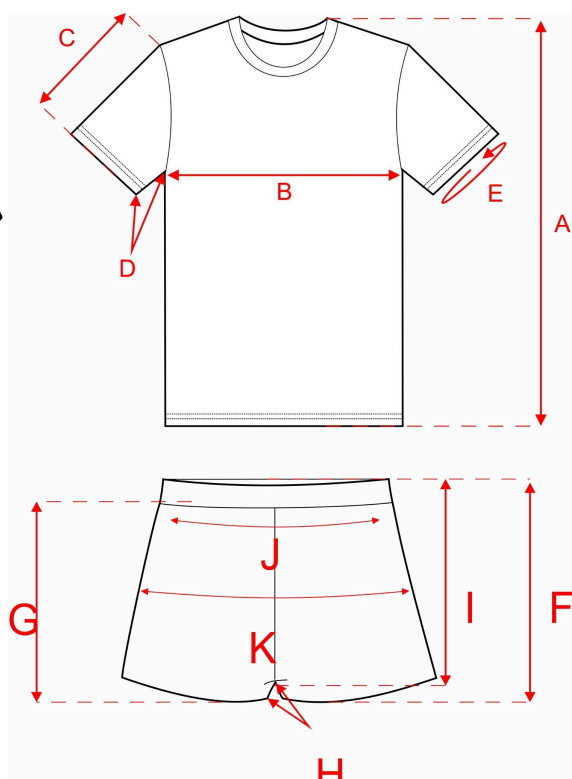

KOMPLET MĘSKI

BELIN 2026

Kolor: Black, Beige, Graphite

Kod produktu: 4025-119-1106

Set składający się z koszulki i spodenek - wysokogatunkowa bawełna - góra o fasonie regular - półokrągły dekolot wykończony ściągaczem - obniżona linia ramion - proste wykończenie dołu - sitodruk z logo brandu w kontrastowym kolorze - spodenki o długości do kolana - elastyczna guma w pasie - wiązane na sznurki zakończone logowanymi agletami oraz logowane eyelety - boczne klasyczne kieszenie - surowe wykończenie nogawek

Skład: 100% BAWĘLNA

	Rozmiar	M	L	XL
A	Dł. całkowita	73 cm	74 cm	75 cm
B	Obwód klatki piersiowej (materiał rozciąga się do 25 cm)	120 cm	122 cm	124 cm
C	Dł. rękawa zew.	26 cm	27 cm	28 cm
D	Dł. rękawa wew.	5 cm	6 cm	7 cm

Ubrania mierzone są na płasko, dlatego poszczególne wymiary mogą się różnić +/- 2cm.

Skład: 100% BAWĘLNA

	Rozmiar	M	L	XL
E	Dł. całkowita	55 cm	56 cm	57 cm
F	Dł. nogawki zew.	48 cm	49 cm	50 cm
G	Dł. nogawki wew.	18 cm	19 cm	20 cm
H	Stan	36 cm	37 cm	38 cm
I	Obwód w talii (materiał rozciąga się do 20 cm)	78 cm	80 cm	82 cm
J	Obwód w biodrach (materiał rozciąga się do 22 cm)	114 cm	116 cm	118 cm

Ubrania mierzone są na płasko, dlatego poszczególne wymiary mogą się różnić +/- 2cm

Kolor	Kod
Black	5900000053400
Beige	5900000053417
Graphite	5900000053424

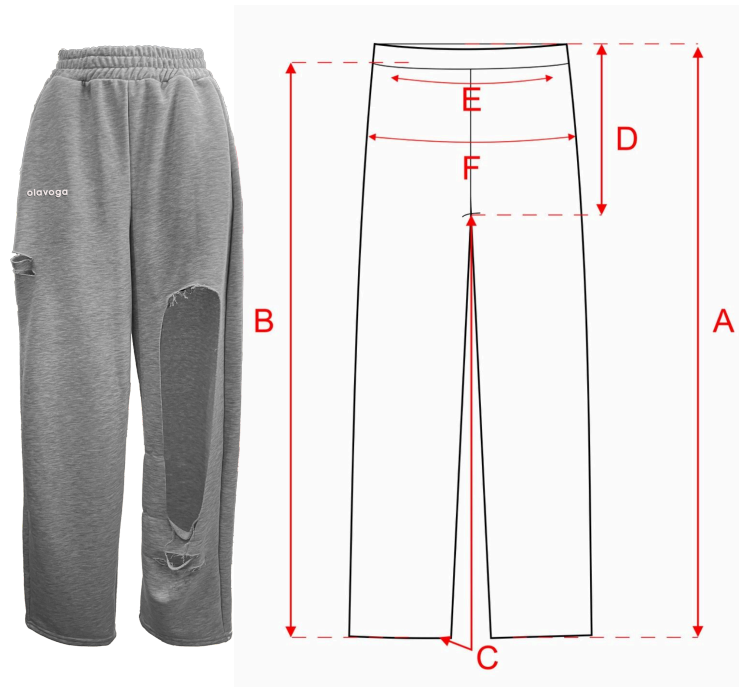

SPODNIE DAMSKIE

VERANE 2026

Kolor: Black, Grey, Ecrú, Brown, Powder pink

Kod produktu: 4026-79-1106

Swobodny krój - szeroka, prosta nogawka - elastyczna guma w pasie - ozdobne dziury/wycięcia na nogawce - subtelne logo OLAVOGA wykonane metodą gumki 3D

Skład: 80% BAWĘLNA, 20% POLIESTER

	Rozmiar	S	M
A	Dł. całkowita	109 cm	110 cm
B	Dł. nogawki zew.	103 cm	104 cm
C	Dł. nogawki wew.	79 cm	80 cm
D	Stan	35 cm	36 cm
E	Obwód w pasie	62 cm	64 cm
F	Obwód w biodrach	130 cm	132 cm

Ubrania mierzone są na płasko, dlatego poszczególne wymiary mogą się różnić +/- 2cm

Kolor	Kod
Black	5900000081366
Grey	5900000081373
Ecrú	5900000081380
Brown	5900000081397
Powder pink	5900000081694



SANDAŁKI DAMSKIE

PAOLA 2026

Kolor: Black, Beige

Kod produktu: 4027-119-1106

Lekka profilowana podeszwa - dwa regulowane paski z klamrami zapinane na rzep - pleciona struktura materiału - metalowe złote logo OLAVOGA na pasku - logo ze złotej folii na wewnętrznej stronie podeszwy

Rozmiar	36	37	38	39	40
Dł. wkładki	24 cm	24,7 cm	24,8 cm	25,3 cm	25,4 cm

Ubrania mierzone są na płasko, dlatego poszczególne wymiary mogą się różnić +/- 2cm

Kolor	Kod
Black	5900000051314
Beige	5900000051307



OKULARY DAMSKIE

SOLVIVO 2026

Kolor: Gold

Kod produktu: 4028-89-1106

Półokrągły kształt - przyciemniane szkła - cienka metalowa oprawa - złote wykończenie - tłoczone OLV na zausznicach - na szklach laserowo wycięta nazwa brandu - czarne końcówki zauszników - regulowane noski - delikatny mostek na środku - w zestawie logowane etui i ściereczka

Rozmiar	ONE SIZE
Szerokość soczewki	5 cm
Szerokość mostka	3 cm
Długość zausznika	15 cm
Szerokość oprawki	5 cm
Wysokość oprawki	4 cm

Kolor	Kod
Gold	5900000056326



OKULARY DAMSKIE

OPULUXE 2026

Kolor: Black, White

Kod produktu: 4029-89-1106

Czarna oprawa - koci, retro kształt - przyciemniane szkła - gradientowe wykończenie soczewek - złote logo OLV na zausznikach - szeroka, stabilna forma oprawy - na szklach laserowo wycięta nazwa brandu - w zestawie logowane etui i ściereczka

Rozmiar	ONE SIZE
Szerokość soczewki	5 cm
Szerokość mostka	1 cm
Długość zausznika	14 cm
Szerokość oprawki	7 cm
Wysokość oprawki	4,5 cm

Kolor	Kod
Black	5900000056265
White	5900000056258